

INARIA SOFT CLOSE magneettihidastimen asentaminen Montering av INARIA SOFT CLOSE magnet dörrindragare

Hidastimen vastakappaleet yläkiskoon Magnetpaket i takskenan

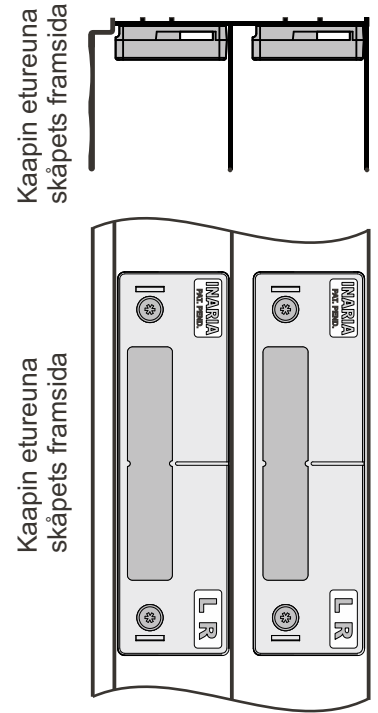

Hidastimet oveen / Soft Close monterat på dörr

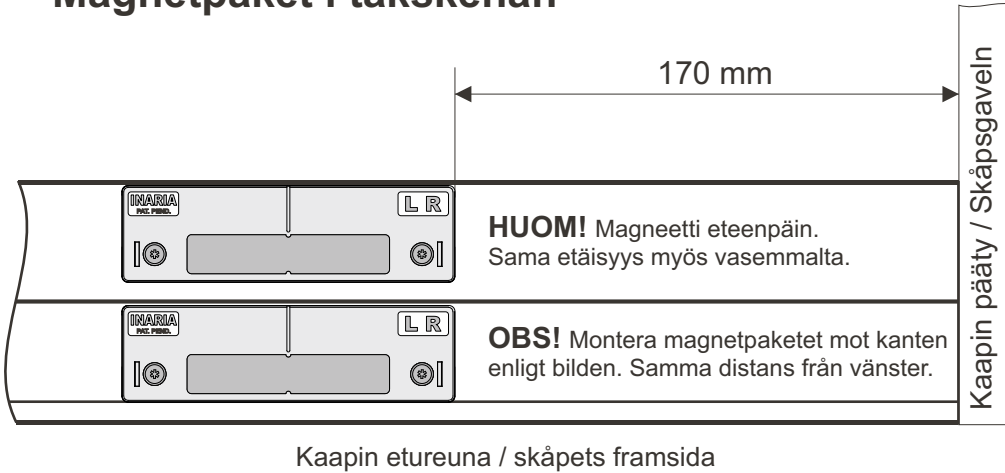
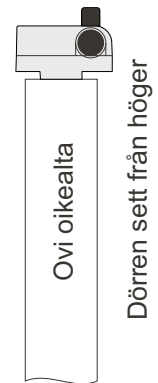
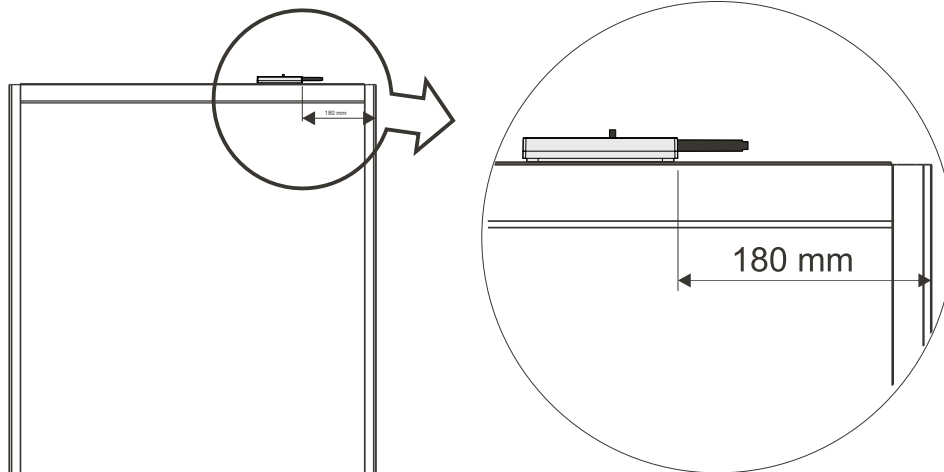
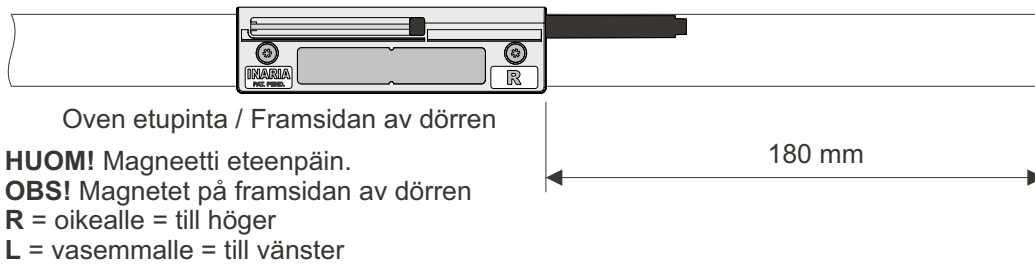

HUOM!

Käyttäkää hidastimen kiinnittämiseen pakkauksessa mukana olevia 25 mm ruuveja.

OBS!

Använd de medföljande 25 mm skruvarna för att fästa dörrindragaren.

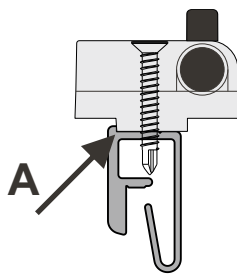

Kapeassa alumiinikehyksessä hidastin painetaan kehyksen etureunassa olevaa pykälää (A) vasten.

18 mm smal aluminiumram tryck soft close mot tvarlistens kant (A).

MDF-kehyksessä ja 33 mm leveässä alumiinikehyksessä hidastin asennetaan syvyyssuunnassa keskelle ovea. På MDF- och aluminiumram dörrar monteras soft close i mitten av dörren (i djupled).

INARIA SOFT CLOSE magneettihidastimen asentaminen Montering av INARIA SOFT CLOSE magnet dörrindragare

Hidastimen vastakappaleet yläkiskon keskelle Magnetpaket centrerat i takskenan

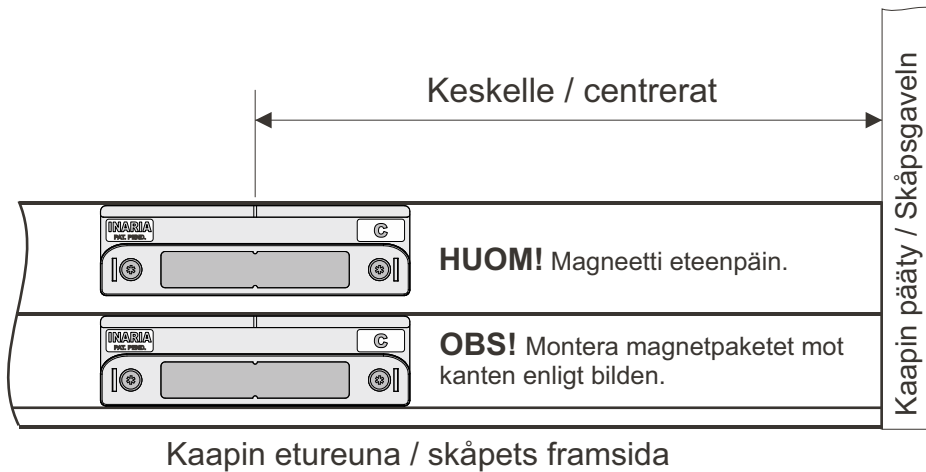

Kaapin etureuna
skåpets framsida

Kaapin etureuna
skåpets framsida

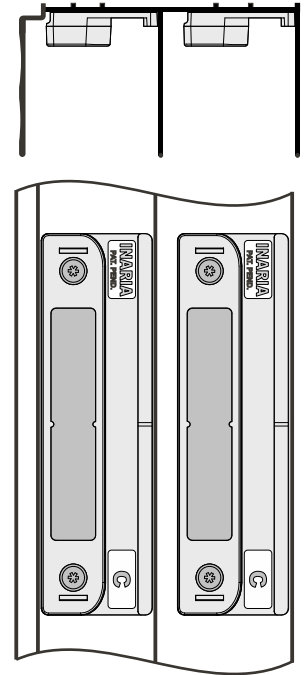

Hidastin oveen keskelle / Soft Close centrerat på dörren

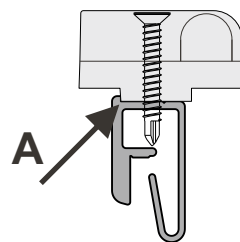
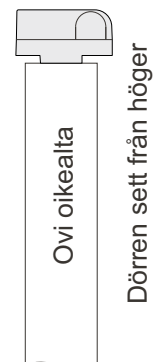
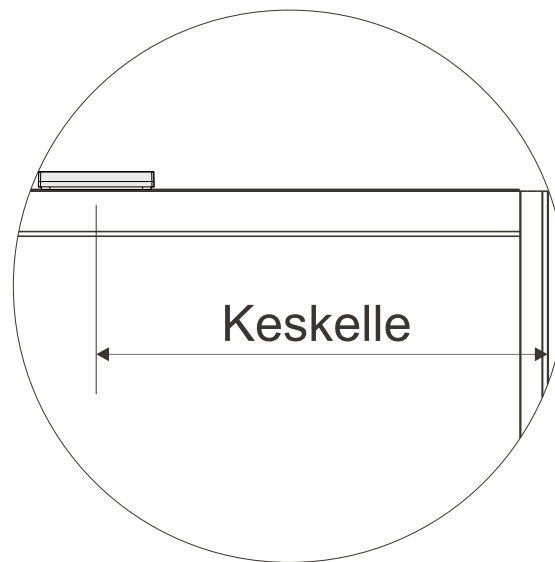
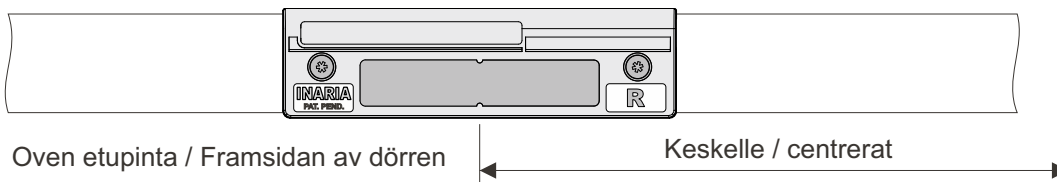

Kapeassa alumiinikehyksessä hidastin painetaan kehyksen etureunassa olevaa pykälää (A) vasten.

18 mm smal aluminiumram tryck soft close mot tvarlistens kant (A).

MDF-kehyksessä ja 33 mm leveässä alumiinikehyksessä hidastin asennetaan syvyys-suunnassa keskelle ovea. På MDF- och aluminiumram dörrar monteras soft close i mitten av dörren (i djupled).

INARIA SOFT CLOSE magneettihidastimen asentaminen Montering av INARIA SOFT CLOSE magnet dörrindragare

Hidastimien säätäminen / Justering av Soft Close

Säädä oven korkeus siten että hidastimen musta tappi (T) osuu yläkiskossa olevan magneetin reunaan. Mitä painavampi ovi on sitä lähempänä toisiaan magneettien pitää olla. Justera dörrens höjd så att den svarta tappen (T) på Soft Close träffar magneten i takskenan. Ju tyngre dörren, desto närmare måste magneterna vara varandra.

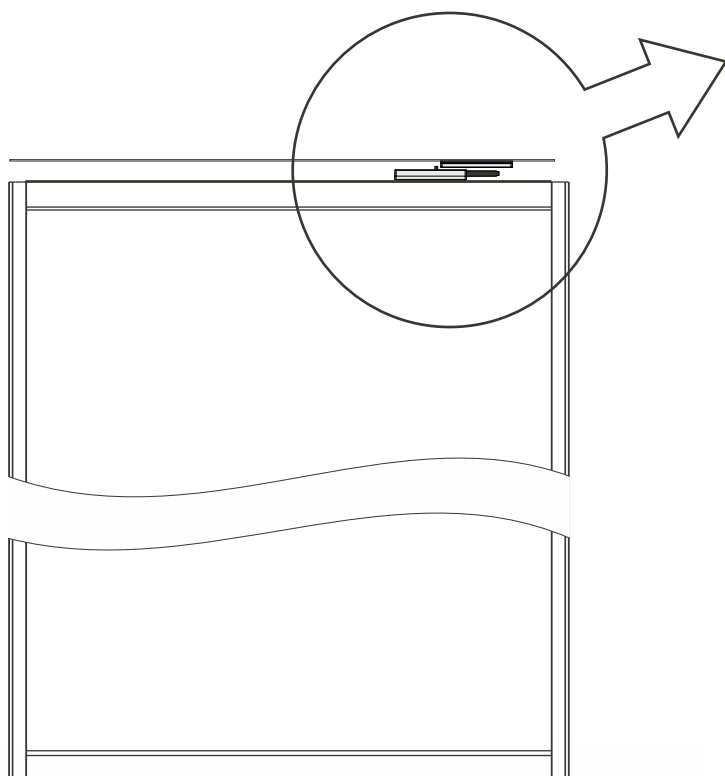
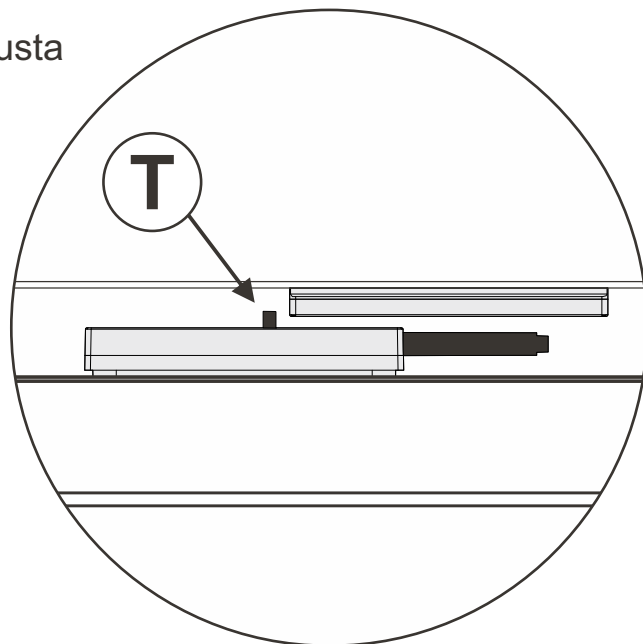

KAPEA ALUMIINIKEHYS JA BLANCO OVI

Säädä oven korkeus ristipäisellä meisselillä alapyörien säätöruuveista. Justera dörrens höjd, som bilden visar, med stjärnskruvmejsel.

